

Информационен лист | Номер на артикул: 2002-3231

Триетажна клема; Проходна/проходна/проходна клема; L/L/L; с държач за маркировъчни табелки; подходящ за Ех е II приложения; за DIN шина 35 x 15 и 35 x 7.5; 2,5 mm²; Push-in CAGE CLAMP®; 2,50 mm²; сив



www.wago.com/2002-3231



Цвят: —

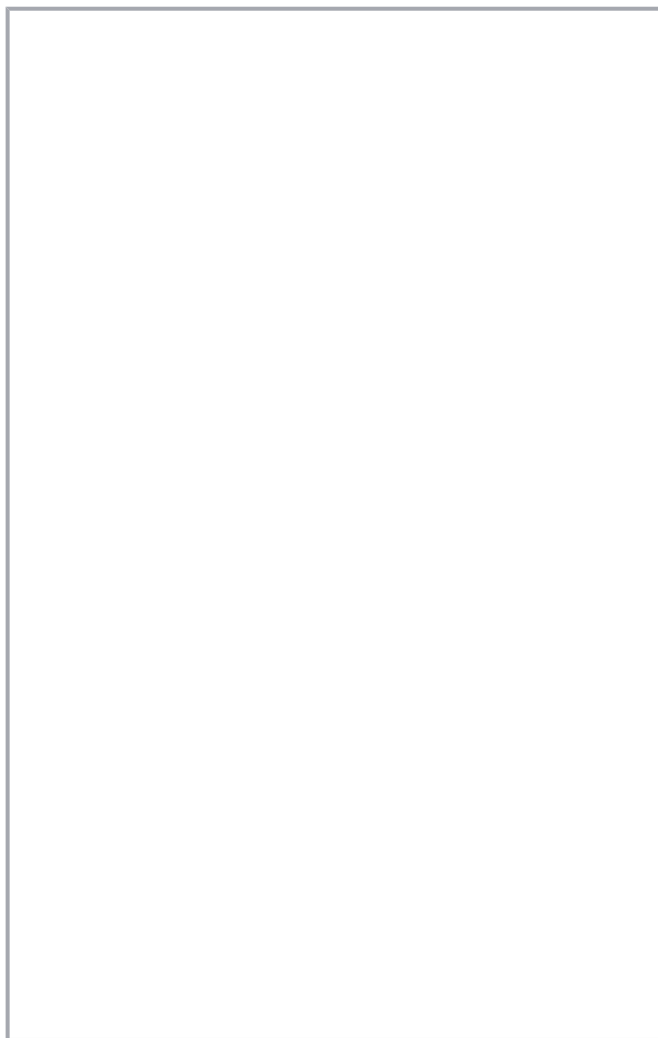

Данни Electrical data

Подлежи на промяна. Моля, обърнете внимание и на допълнителната документация на продукта!

ВАГО България ООД
Бизнес център Сердика
Бул."Акад. Иван Гешов" 2Е | Сграда 1, ет. 4, офис 417 | 1330 София
Тел.: +359 2 489 46 09 | Тел.: +359 2 489 46 10
Имейл: sales.bg@wago.com

Имате ли въпроси относно нашите продукти?
Винаги ще се радваме да получим вашето обаждане на +359 2 489 46 09.

Ratings per IEC/EN

Ratings per	IEC/EN 60947-7-1
Nominal voltage (III/3)	500 V
Rated surge voltage (III/3)	6 kV
Rated current	24 A
Rated current 2	28 A
Legend (ratings)	(III / 3) \triangleq Overvoltage category III / Pollution degree 3

Ratings per UL

Approvals per	UL 1059
Rated voltage UL (Use Group B)	300 V
Rated current UL (Use Group B)	20 A
Rated voltage UL (Use Group C)	300 V
Rated current UL (Use Group C)	20 A
Rated voltage UL (Use Group D)	600 V
Rated current UL (Use Group D)	5 A

Ratings per CSA

Approvals per	C22.2 No 158
Rated voltage CSA (Use Group B)	600 V
Rated current CSA (Use Group B)	20 A
Rated voltage CSA (Use Group C)	600 V
Rated current CSA (Use Group C)	20 A

Ex information

Reference hazardous areas	See Downloads – Documentation – Additional Information: Technical Section; Technical explanations
Ratings per	ATEX: PTB 03 ATEX 1162 U / IECEx: PTB 03.0004U (Ex eb IIC Gb)
Rated voltage EN (Ex e II)	440 V
Rated current (Ex e II)	19 A
Rated current (Ex e II) with jumper	17 A

Connection data

Total number of connection points	6
Total number of potentials	3

Подлежи на промяна. Моля, обърнете внимание и на допълнителната документация на продукта!

ВАГО България ООД
Бизнес център Сердика
Бул."Акад. Иван Гешов" 2Е | Сграда 1, ет. 4, офис 417 | 1330 София
Тел.: +359 2 489 46 09 | Тел.: +359 2 489 46 10
Имейл: sales.bg@wago.com

Имате ли въпроси относно нашите продукти?
Винаги ще се радваме да получим вашето обаждане на +359 2 489 46 09.



Number of levels	3
Number of jumper slots	6

Connection 1

Connection technology	Push-in CAGE CLAMP®
Number of connection points	3
Actuation type	Push-in Operating tool
Connectable conductor materials	Copper
Nominal cross-section	2,5 mm ²
Solid conductor	0,25 ... 4 mm ² / 22 ... 12 AWG
Solid conductor; push-in termination	0,75 ... 4 mm ² / 18 ... 12 AWG
Fine-stranded conductor	0,25 ... 4 mm ² / 22 ... 12 AWG
Fine-stranded conductor; with insulated ferrule	0,25 ... 2,5 mm ² / 22 ... 14 AWG
Fine-stranded conductor; with ferrule; push-in termination	1 ... 2,5 mm ² / 18 ... 14 AWG
Note (conductor cross-section)	Depending on the conductor characteristic, a conductor with a smaller cross-section can also be inserted via push-in termination.
Strip length	10 ... 12 mm / 0.39 ... 0.47 inch
Wiring direction	Front-entry wiring

Connection 2

Number of connection points 2	3
-------------------------------	---

Physical data

Width	5,2 mm / 0.205 inch
Height	93,3 mm / 3.673 inch
Depth from upper edge of DIN-rail	81,3 mm / 3.201 inch

Mechanical data

Potentialkennzeichnung	L/L/L
Mounting type	DIN-35 rail
Marking level	Center/side marking

Material data

Note on material data	Information on material data can be found here
Color	СИВ

Подлежи на промяна. Моля, обърнете внимание и на допълнителната документация на продукта!

ВАГО България ООД
 Бизнес център Сердика
 Бул."Акад. Иван Гешов" 2Е | Сграда 1, ет. 4, офис 417 | 1330 София
 Тел.: +359 2 489 46 09 | Тел.: +359 2 489 46 10
 Имейл: sales.bg@wago.com

Имате ли въпроси относно нашите продукти?
 Винаги ще се радваме да получим вашето обаждане на +359 2 489 46 09.







Insulation material	Polyamide (PA66)
Flammability class per UL94	V0
Fire load	0,37 MJ
Weight	17,5 g

Commercial data

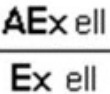
Product Group	22 (TOPJOB S)
PU (SPU)	50 Stück
Packaging type	box
Country of origin	DE
GTIN	4044918989756
Customs tariff number	85369010000

Одобрения / Сертификати**Ex-Approvals**

Лого	Одобрение	Допълнителен текст за одобрение	Име на сертификат
	AEx Underwriters Laboratories Inc.	UL 60079	E185892 (AEx eb IIC resp. Ex eb IIC)
	ATEX Physikalisch Technische Bundesanstalt (PTB)	EN 60079	PTB 03 ATEX 1162 U (II 2 G Ex eb IIC Gb bzw. I M 2 Ex eb I Mb)
	CCCEX CQST/CNEx	CNCA-C23-01	2020312313000238
	EAC Brjansker Zertifizierungsstelle	TP TC 012/2011	RU C-DE.AM02.B. 00127/19 (Ex e IIC Gb U)

Сертификати, специфични за всяка държава

Лого	Одобрение	Допълнителен текст за одобрение	Име на сертификат
	CCA DEKRA Certification B.V.	EN 60947	71-107687
	CCA	EN 60947	NTR NL

Подлежи на промяна. Моля, обърнете внимание и на допълнителната документация на продукта!

ВАГО България ООД
Бизнес център Сердика
Бул."Акад. Иван Гешов" 2Е | Сграда 1, ет. 4, офис 417 | 1330 София
Тел.: +359 2 489 46 09 | Тел.: +359 2 489 46 10
Имейл: sales.bg@wago.com

Имате ли въпроси относно нашите продукти?
Винаги ще се радваме да получим вашето обаждане на +359 2 489 46 09.



DEKRA Certification B.V.

7730



CCA
DEKRA Certification B.V.

C22.2 No. 158

1536069

Сертификати за кораби

Лого	Одобрение	Допълнителен текст за одобрение	Име на сертификат
	ABS American Bureau of Shipping	EN 60947	20- HG1941090- PDA
	BV Bureau Veritas S.A.	EN 60947	38586/A0 BV
	DNV GL Det Norske Veritas, Germanischer Lloyd	-	TAE00001V2

UL-Approvals

Лого	Одобрение	Допълнителен текст за одобрение	Име на сертификат
	UL Underwriters Laboratories Inc.	UL 1059	E45172

Изискват се аксесоари

Крайна капачка

End plate



Артикул №: 2002-3292
Крайна и междинна пластина; 0,8 mm дебелина; оранжев

www.wago.com/2002-3292



Артикул №: 2002-3291
Крайна и междинна пластина; 0,8 mm дебелина; сив

www.wago.com/2002-3291



Подлежи на промяна. Моля, обърнете внимание и на допълнителната документация на продукта!

ВАГО България ООД
Бизнес център Сердика
Бул."Акад. Иван Гешов" 2Е | Сграда 1, ет. 4, офис 417 | 1330 София
Тел.: +359 2 489 46 09 | Тел.: +359 2 489 46 10
Имейл: sales.bg@wago.com



Имате ли въпроси относно нашите продукти?
Винаги ще се радваме да получим вашето обаждане на +359 2 489 46 09.

Допълнителни аксесоари

Инструмент

Operating tool		
	Артикул №: 210-658 Работен инструмент; Нож: 3.5 x 0.5 mm; с частично изолирана дръжка; ъглов; къс; многоцветен	www.wago.com/210-658
	Артикул №: 210-720 Работен инструмент; Нож: 3.5 x 0.5 mm; с частично изолирана дръжка; многоцветен	www.wago.com/210-720







Push-in type wire jumper

Jumper		
	Артикул №: 2009-412 Жичен джъмпер тип „push-in“; изолиран; 60 mm дължина; черен	www.wago.com/2009-412
	Артикул №: 2009-414 Жичен джъмпер тип „push-in“; 1,5 mm ² ; изолиран; 110 mm дължина; черен	www.wago.com/2009-414
	Артикул №: 2009-416 Жичен джъмпер тип „push-in“; 1,5 mm ² ; изолиран; 250 mm дължина; черен	www.wago.com/2009-416

Защитно-предупредителен маркер

Cover		
	Артикул №: 2002-115 Защитно-предупредителен маркер; за 5 клеми; със символ на високо напрежение, черно; жълт	www.wago.com/2002-115

Ferrule

Ferrule		
	Артикул №: 216-241 Накрайник; Втулка за 0.5 mm ² / 20 AWG; изолиран; електр. калаено покритие; електролитна мед; газонепроницаем; съгл. DIN 46228, Част 4/09.90; бял	www.wago.com/216-241
	Артикул №: 216-242 Накрайник; Втулка за 0.75 mm ² / 18 AWG; изолиран; електр. калаено покритие; електролитна мед; газонепроницаем; съгл. DIN 46228, Част 4/09.90; сив	www.wago.com/216-242
	Артикул №: 216-243 Накрайник; Втулка за 1 mm ² / AWG 18; изолиран; електр. калаено покритие; електролитна мед; газонепроницаем; съгл. DIN 46228, Част 4/09.90; червен	www.wago.com/216-243
	Артикул №: 216-244 Накрайник; Втулка за 1,5 mm ² / AWG 16; изолиран; електр. калаено покритие; електролитна мед; газонепроницаем; съгл. DIN 46228, Част 4/09.90; черен	www.wago.com/216-244
	Артикул №: 216-263 Накрайник; Втулка за 1 mm ² / AWG 18; изолиран; електр. калаено покритие; електролитна мед; газонепроницаем; съгл. DIN 46228, Част 4/09.90; червен	www.wago.com/216-263
	Артикул №: 216-246 Накрайник; Втулка за 2,5 mm ² / AWG 14; изолиран; електр. калаено покритие; електролитна мед; газонепроницаем; съгл. DIN 46228, Част 4/09.90; син	www.wago.com/216-246
	Артикул №: 216-266 Накрайник; Втулка за 2,5 mm ² / AWG 14; изолиран; електр. калаено покритие; електролитна мед; газонепроницаем; съгл. DIN 46228, Част 4/09.90; син	www.wago.com/216-266
	Артикул №: 216-264	

Подлежи на промяна. Моля, обърнете внимание и на допълнителната документация на продукта!

ВАГО България ООД
 Бизнес център Сердика
 Бул."Акад. Иван Гешов" 2Е | Сграда 1, ет. 4, офис 417 | 1330 София
 Тел.: +359 2 489 46 09 | Тел.: +359 2 489 46 10
 Имейл: sales.bg@wago.com

Имате ли въпроси относно нашите продукти?
 Винаги ще се радваме да получим вашето обаждане на +359 2 489 46 09.

 Накрайник; Втулка за 1,5 mm² / AWG 16; изолиран; електр. калаено покритие; електролитна мед; газонепроницаем; съгл. DIN 46228, Част 4/09.90; черен www.wago.com/216-264

 **Артикул №: 216-262**
Накрайник; Втулка за 0.75 mm² / 18 AWG; изолиран; електр. калаено покритие; електролитна мед; газонепроницаем; съгл. DIN 46228, Част 4/09.90; сив www.wago.com/216-262

Монтажна шина

Mounting accessories

 **Артикул №: 210-197**
Стоманена носеща шина; 35 x 15 mm; 1,5 mm дебелина; дължина 2 m; с прорези; подобно на EN 60715; сребрист www.wago.com/210-197

 **Артикул №: 210-198**
Медна носеща шина; 35 x 15 mm; 2,3 mm дебелина; дължина 2 m; без прорези; съгласно EN 60715; цвят мед www.wago.com/210-198

 **Артикул №: 210-504**
Стоманена носеща шина; 35 x 7,5 mm; 1 mm дебелина; дължина 2 m; с прорези; поцинкован; съгласно EN 60715; сребрист www.wago.com/210-504

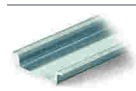
 **Артикул №: 210-505**
Стоманена носеща шина; 35 x 7,5 mm; 1 mm дебелина; дължина 2 m; без прорези; поцинкован; съгласно EN 60715; сребрист www.wago.com/210-505

 **Артикул №: 210-506**
Стоманена носеща шина; 35 x 15 mm; 1,5 mm дебелина; дължина 2 m; без прорези; поцинкован; подобно на EN 60715; сребрист www.wago.com/210-506

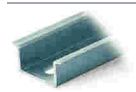
 **Артикул №: 210-508**
Стоманена носеща шина; 35 x 15 mm; 1,5 mm дебелина; дължина 2 m; с прорези; поцинкован; подобно на EN 60715; сребрист www.wago.com/210-508

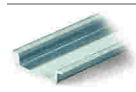
 **Артикул №: 210-113**
Стоманена носеща шина; 35 x 7,5 mm; 1 mm дебелина; дължина 2 m; без прорези; съгласно EN 60715; сребрист www.wago.com/210-113

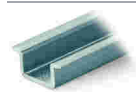
 **Артикул №: 210-118**
Стоманена носеща шина; 35 x 15 mm; 2,3 mm дебелина; дължина 2 m; без прорези; съгласно EN 60715; сребрист www.wago.com/210-118

 **Артикул №: 210-112**
Стоманена носеща шина; 35 x 7,5 mm; 1 mm дебелина; дължина 2 m; с прорези; съгласно EN 60715; "Ширина на отвора 25 mm; сребрист www.wago.com/210-112

 **Артикул №: 210-114**
Стоманена носеща шина; 35 x 15 mm; 1,5 mm дебелина; дължина 2 m; без прорези; подобно на EN 60715; сребрист www.wago.com/210-114

 **Артикул №: 210-115**
Стоманена носеща шина; 35 x 7,5 mm; 1 mm дебелина; дължина 2 m; с прорези; съгласно EN 60715; "Ширина на отвора 18 mm; сребрист www.wago.com/210-115

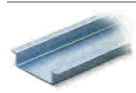
 **Артикул №: 210-196**
Алуминиева носеща шина; 35 x 8,2 mm; 1,6 mm дебелина; дължина 2 m; без прорези; подобно на EN 60715; сребрист www.wago.com/210-196

Тест и измерване

Testing accessories

Артикул №: 2009-174

Подлежи на промяна. Моля, обърнете внимание и на допълнителната документация на продукта!

 Тестов щепселен адаптер; за тестов щепсел \varnothing 4 mm; за тестване на клеми TOPJOB®S, монтирани на шина; сив www.wago.com/2009-174

**Артикул №: 2009-182**

Тестов отклонител; за макс. 2.5 mm²; свързване без инструменти за отделни тестови проводници 0.08 - 2.5 mm; сив www.wago.com/2009-182

**Артикул №: 2002-611**

Тестов щепселен модул тип L TOPJOB®S; модулен; 1-полюсен; 2,50 mm²; сив

www.wago.com/2002-611**Артикул №: 2002-649**

Празен модул тип L TOPJOB®S; модулен; напр. за прескачане на обединени клеми; сив

www.wago.com/2002-649**Маркиращи аксесоари**

Marking strip

**Артикул №: 2009-110**

Маркиращи ленти; за Smart Printer; на ролка; неразтегателни; без печат; тип закрепване чрез закопчаване; бял

www.wago.com/2009-110

Marker carrier

**Артикул №: 2009-198**

Адаптер; сив

www.wago.com/2009-198

Marker

**Артикул №: 2009-115/000-002**

WMB-Inline; за Smart Printer; 1500 броя на ролка; разтегателни от 5 - 5.2 mm; без печат; тип закрепване чрез закопчаване; жълт

www.wago.com/2009-115/000-002**Артикул №: 2009-115/000-007**

WMB-Inline; за Smart Printer; 1500 броя на ролка; разтегателни от 5 - 5.2 mm; без печат; тип закрепване чрез закопчаване; сив

www.wago.com/2009-115/000-007**Артикул №: 2009-115/000-017**

WMB-Inline; за Smart Printer; 1500 броя на ролка; разтегателни от 5 - 5.2 mm; без печат; тип закрепване чрез закопчаване; светло зелен

www.wago.com/2009-115/000-017**Артикул №: 2009-115/000-023**

WMB-Inline; за Smart Printer; 1500 броя на ролка; разтегателни от 5 - 5.2 mm; без печат; тип закрепване чрез закопчаване; зелен

www.wago.com/2009-115/000-023**Артикул №: 2009-115/000-024**

WMB-Inline; за Smart Printer; 1500 броя на ролка; разтегателни от 5 - 5.2 mm; без печат; тип закрепване чрез закопчаване; виолетов

www.wago.com/2009-115/000-024**Артикул №: 2009-145/000-006**

Mini-WSB Inline; за Smart Printer; 1700 броя на ролка; разтегателни от 5 - 5.2 mm; без печат; тип закрепване чрез закопчаване; син

www.wago.com/2009-145/000-006**Артикул №: 2009-145**

Mini-WSB Inline; за Smart Printer; 1700 броя на ролка; разтегателни от 5 - 5.2 mm; без печат; тип закрепване чрез закопчаване; бял

www.wago.com/2009-145**Артикул №: 2009-145/000-002**

Подлежи на промяна. Моля, обърнете внимание и на допълнителната документация на продукта!

ВАГО България ООД
Бизнес център Сердика
Бул."Акад. Иван Гешов" 2Е | Сграда 1, ет. 4, офис 417 | 1330 София
Тел.: +359 2 489 46 09 | Тел.: +359 2 489 46 10
Имейл: sales.bg@wago.com

Имате ли въпроси относно нашите продукти?
Винаги ще се радваме да получим вашето обаждане на +359 2 489 46 09.

Mini-WSB Inline; за Smart Printer; 1700 броя на ролка; разтегателни от 5 - 5.2 mm; без печат; тип закрепване чрез закопчаване; жълт

www.wago.com/2009-145/000-002

Артикул №: 2009-145/000-007

Mini-WSB Inline; за Smart Printer; 1700 броя на ролка; разтегателни от 5 - 5.2 mm; без печат; тип закрепване чрез закопчаване; сив

www.wago.com/2009-145/000-007

Артикул №: 2009-145/000-005

Mini-WSB Inline; за Smart Printer; 1700 броя на ролка; разтегателни от 5 - 5.2 mm; без печат; тип закрепване чрез закопчаване; червен

www.wago.com/2009-145/000-005

Артикул №: 2009-145/000-012

Mini-WSB Inline; за Smart Printer; 1700 броя на ролка; разтегателни от 5 - 5.2 mm; без печат; тип закрепване чрез закопчаване; оранжев

www.wago.com/2009-145/000-012

Артикул №: 2009-145/000-023

Mini-WSB Inline; за Smart Printer; 1700 броя на ролка; разтегателни от 5 - 5.2 mm; без печат; тип закрепване чрез закопчаване; зелен

www.wago.com/2009-145/000-023

Артикул №: 2009-145/000-024

Mini-WSB Inline; за Smart Printer; 1700 броя на ролка; разтегателни от 5 - 5.2 mm; без печат; тип закрепване чрез закопчаване; виолетов

www.wago.com/2009-145/000-024



Артикул №: 2009-115

WMB-Inline; за Smart Printer; 1500 броя на ролка; разтегателни от 5 - 5.2 mm; без печат; тип закрепване чрез закопчаване; бял

www.wago.com/2009-115



Артикул №: 248-501/000-006

Маркировъчна карта Mini-WSB; като карта; неразтегателни; без печат; тип закрепване чрез закопчаване; син

www.wago.com/248-501/000-006



Артикул №: 248-501/000-007

Маркировъчна карта Mini-WSB; като карта; неразтегателни; без печат; тип закрепване чрез закопчаване; сив

www.wago.com/248-501/000-007



Артикул №: 248-501/000-002

Маркировъчна карта Mini-WSB; като карта; неразтегателни; без печат; тип закрепване чрез закопчаване; жълт

www.wago.com/248-501/000-002



Артикул №: 248-501/000-012

Маркировъчна карта Mini-WSB; като карта; неразтегателни; без печат; тип закрепване чрез закопчаване; оранжев

www.wago.com/248-501/000-012



Артикул №: 248-501

Маркировъчна карта Mini-WSB; като карта; неразтегателни; без печат; тип закрепване чрез закопчаване; бял

www.wago.com/248-501



Артикул №: 248-501/000-017

Маркировъчна карта Mini-WSB; като карта; неразтегателни; без печат; тип закрепване чрез закопчаване; светло зелен

www.wago.com/248-501/000-017

Подлежи на промяна. Моля, обърнете внимание и на допълнителната документация на продукта!

ВАГО България ООД
Бизнес център Сердика
Бул."Акад. Иван Гешов" 2Е | Сграда 1, ет. 4, офис 417 | 1330 София
Тел.: +359 2 489 46 09 | Тел.: +359 2 489 46 10
Имейл: sales.bg@wago.com

Имате ли въпроси относно нашите продукти?
Винаги ще се радваме да получим вашето обаждане на +359 2 489 46 09.



Артикул №: 248-501/000-005

Маркировъчна карта Mini-WSB; като карта; неразтегателни; без печат; тип закрепване чрез закопчаване; червен

www.wago.com/248-501/000-005



Артикул №: 248-501/000-024

Маркировъчна карта Mini-WSB; като карта; неразтегателни; без печат; тип закрепване чрез закопчаване; виолетов

www.wago.com/248-501/000-024



Артикул №: 248-501/000-023

Маркировъчна карта Mini-WSB; като карта; неразтегателни; без печат; тип закрепване чрез закопчаване; зелен

www.wago.com/248-501/000-023

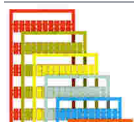

Артикул №: 793-5501/000-007

Маркировъчна карта WMB; като карта; за клемма с ширина 5 - 17,5 mm; разтегателни от 5 - 5.2 mm; без печат; тип закрепване чрез закопчаване; сив

www.wago.com/793-5501/000-007



Артикул №: 793-5501/000-012

Маркировъчна карта WMB; като карта; за клемма с ширина 5 - 17,5 mm; разтегателни от 5 - 5.2 mm; без печат; тип закрепване чрез закопчаване; оранжев

www.wago.com/793-5501/000-012

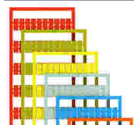

Артикул №: 793-5501/000-014

Маркировъчна карта WMB; като карта; за клемма с ширина 5 - 17,5 mm; разтегателни от 5 - 5.2 mm; без печат; тип закрепване чрез закопчаване; кафяв

www.wago.com/793-5501/000-014



Артикул №: 793-5501/000-017

Маркировъчна карта WMB; като карта; за клемма с ширина 5 - 17,5 mm; разтегателни от 5 - 5.2 mm; без печат; тип закрепване чрез закопчаване; зелен

www.wago.com/793-5501/000-017



Артикул №: 793-5501/000-023

Маркировъчна карта WMB; като карта; за клемма с ширина 5 - 17,5 mm; разтегателни от 5 - 5.2 mm; без печат; тип закрепване чрез закопчаване; светло зелен

www.wago.com/793-5501/000-023



Артикул №: 793-5501/000-024

Маркировъчна карта WMB; като карта; за клемма с ширина 5 - 17,5 mm; разтегателни от 5 - 5.2 mm; без печат; тип закрепване чрез закопчаване; виолетов

www.wago.com/793-5501/000-024



Артикул №: 793-501/000-002

Маркировъчна карта WMB; като карта; неразтегателни; без печат; тип закрепване чрез закопчаване; жълт

www.wago.com/793-501/000-002



Артикул №: 793-501/000-007

Маркировъчна карта WMB; като карта; неразтегателни; без печат; тип закрепване чрез закопчаване; сив

www.wago.com/793-501/000-007

Подлежи на промяна. Моля, обърнете внимание и на допълнителната документация на продукта!

ВАГО България ООД
 Бизнес център Сердика
 Бул."Акад. Иван Гешов" 2Е | Сграда 1, ет. 4, офис 417 | 1330 София
 Тел.: +359 2 489 46 09 | Тел.: +359 2 489 46 10
 Имейл: sales.bg@wago.com

Имате ли въпроси относно нашите продукти?
 Винаги ще се радваме да получим вашето обаждане на +359 2 489 46 09.

**Артикул №: 793-501/000-017**

Маркировъчна карта WMB; като карта; неразтегателни; без печат; тип закрепване чрез закопчаване; светло зелен

www.wago.com/793-501/000-017

**Артикул №: 793-501/000-012**

Маркировъчна карта WMB; като карта; неразтегателни; без печат; тип закрепване чрез закопчаване; оранжев

www.wago.com/793-501/000-012

**Артикул №: 793-501/000-023**

Маркировъчна карта WMB; като карта; неразтегателни; без печат; тип закрепване чрез закопчаване; зелен

www.wago.com/793-501/000-023

**Артикул №: 793-501/000-006**

Маркировъчна карта WMB; като карта; неразтегателни; без печат; тип закрепване чрез закопчаване; син

www.wago.com/793-501/000-006

**Артикул №: 793-501/000-005**

Маркировъчна карта WMB; като карта; неразтегателни; без печат; тип закрепване чрез закопчаване; червен

www.wago.com/793-501/000-005

**Артикул №: 793-501**

Маркировъчна карта WMB; като карта; неразтегателни; без печат; тип закрепване чрез закопчаване; бял

www.wago.com/793-501

**Артикул №: 793-501/000-024**

Маркировъчна карта WMB; като карта; неразтегателни; без печат; тип закрепване чрез закопчаване; виолетов

www.wago.com/793-501/000-024

**Артикул №: 793-5501/000-005**

Маркировъчна карта WMB; като карта; за клема с ширина 5 - 17,5 mm; разтегателни от 5 - 5.2 mm; без печат; тип закрепване чрез закопчаване; червен

www.wago.com/793-5501/000-005

**Артикул №: 793-5501/000-002**

Маркировъчна карта WMB; като карта; за клема с ширина 5 - 17,5 mm; разтегателни от 5 - 5.2 mm; без печат; тип закрепване чрез закопчаване; жълт

www.wago.com/793-5501/000-002

**Артикул №: 793-5501/000-006**

Маркировъчна карта WMB; като карта; за клема с ширина 5 - 17,5 mm; разтегателни от 5 - 5.2 mm; без печат; тип закрепване чрез закопчаване; син

www.wago.com/793-5501/000-006

Артикул №: 793-5501









Маркировъчна карта WMB; като карта; за клема с ширина 5 - 17,5 mm; разтегателни от 5 - 5.2 mm; без печат; тип закрепване чрез закопчаване; бял

www.wago.com/793-5501

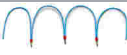
Подлежи на промяна. Моля, обърнете внимание и на допълнителната документация на продукта!

ВАГО България ООД
Бизнес център Сердика
Бул."Акад. Иван Гешов" 2Е | Сграда 1, ет. 4, офис 417 | 1330 София
Тел.: +359 2 489 46 09 | Тел.: +359 2 489 46 10
Имейл: sales.bg@wago.com





Имате ли въпроси относно нашите продукти?
Винаги ще се радваме да получим вашето обаждане на +359 2 489 46 09.

	Артикул №: 2009-115/000-012 WMB-Inline; за Smart Printer; 1500 броя на ролка; разтегателни от 5 - 5.2 mm; без печат; тип закрепване чрез закопчаване; оранжев	www.wago.com/2009-115/000-012
	Артикул №: 2009-115/000-006 WMB-Inline; за Smart Printer; 1500 броя на ролка; разтегателни от 5 - 5.2 mm; без печат; тип закрепване чрез закопчаване; син	www.wago.com/2009-115/000-006
	Артикул №: 2009-115/000-005 WMB-Inline; за Smart Printer; 1500 броя на ролка; разтегателни от 5 - 5.2 mm; без печат; тип закрепване чрез закопчаване; червен	www.wago.com/2009-115/000-005
Jumpers		
Jumper		
	Артикул №: 210-123 Мост за обединяване на проводници; изолиран; син	www.wago.com/210-123
	Артикул №: 2002-402 Джъмпер; 2-пътен; изолиран; светло сив	www.wago.com/2002-402
	Артикул №: 2002-402/000-005 Джъмпер; 2-пътен; изолиран; червен	www.wago.com/2002-402/000-005
	Артикул №: 2002-400 Непрекъснат джъмпер; 2-пътен; изолиран; светло сив	www.wago.com/2002-400
	Артикул №: 2002-403 Джъмпер; 3-пътен; изолиран; светло сив	www.wago.com/2002-403
	Артикул №: 2002-404/000-005 Джъмпер; 4-пътен; изолиран; червен	www.wago.com/2002-404/000-005
	Артикул №: 2002-403/000-006 Джъмпер; 3-пътен; изолиран; син	www.wago.com/2002-403/000-006
	Артикул №: 2002-404/000-006 Джъмпер; 4-пътен; изолиран; син	www.wago.com/2002-404/000-006
	Артикул №: 2002-403/000-005 Джъмпер; 3-пътен; изолиран; червен	www.wago.com/2002-403/000-005
	Артикул №: 2002-405/000-005 Джъмпер; 5-пътен; изолиран; червен	www.wago.com/2002-405/000-005
	Артикул №: 2002-402/000-006 Джъмпер; 2-пътен; изолиран; син	www.wago.com/2002-402/000-006

Подлежи на промяна. Моля, обърнете внимание и на допълнителната документация на продукта!

ВАГО България ООД
Бизнес център Сердика
Бул."Акад. Иван Гешов" 2Е | Сграда 1, ет. 4, офис 417 | 1330 София
Тел.: +359 2 489 46 09 | Тел.: +359 2 489 46 10
Имейл: sales.bg@wago.com

Имате ли въпроси относно нашите продукти?
Винаги ще се радваме да получим вашето обаждане на +359 2 489 46 09.





	Артикул №: 2002-405/000-006 Джъмпер; 5-пътен; изолиран; син	www.wago.com/2002-405/000-006
	Артикул №: 2002-404 Джъмпер; 4-пътен; изолиран; светло сив	www.wago.com/2002-404
	Артикул №: 2002-406/000-006 Джъмпер; 6-пътен; изолиран; син	www.wago.com/2002-406/000-006
	Артикул №: 2002-406/000-005 Джъмпер; 6-пътен; изолиран; червен	www.wago.com/2002-406/000-005
	Артикул №: 2002-406/020-000 Делта джъмпер; изолиран; светло сив	www.wago.com/2002-406/020-000
	Артикул №: 2002-405 Джъмпер; 5-пътен; изолиран; светло сив	www.wago.com/2002-405
	Артикул №: 2002-407/000-005 Джъмпер; 7-пътен; изолиран; червен	www.wago.com/2002-407/000-005
	Артикул №: 2002-408 Джъмпер; 8-пътен; изолиран; светло сив	www.wago.com/2002-408
	Артикул №: 2002-408/000-006 Джъмпер; 8-пътен; изолиран; син	www.wago.com/2002-408/000-006
	Артикул №: 2002-405/011-000 Джъмпер за свързване на звезда; 3-пътен; изолиран; светло сив	www.wago.com/2002-405/011-000
	Артикул №: 2002-407/000-006 Джъмпер; 7-пътен; изолиран; син	www.wago.com/2002-407/000-006
	Артикул №: 2002-408/000-005 Джъмпер; 8-пътен; изолиран; червен	www.wago.com/2002-408/000-005
	Артикул №: 2002-407 Джъмпер; 7-пътен; изолиран; светло сив	www.wago.com/2002-407
	Артикул №: 2002-406 Джъмпер; 6-пътен; изолиран; светло сив	www.wago.com/2002-406

Подлежи на промяна. Моля, обърнете внимание и на допълнителната документация на продукта!

ВАГО България ООД
Бизнес център Сердика
Бул."Акад. Иван Гешов" 2Е | Сграда 1, ет. 4, офис 417 | 1330 София
Тел.: +359 2 489 46 09 | Тел.: +359 2 489 46 10
Имейл: sales.bg@wago.com

Имате ли въпроси относно нашите продукти?
Винаги ще се радваме да получим вашето обаждане на +359 2 489 46 09.















Артикул №: 2002-410/000-005 Джъмпер; 10-пътен; изолиран; червен	www.wago.com/2002-410/000-005
Артикул №: 2002-410/000-006 Джъмпер; 10-пътен; изолиран; син	www.wago.com/2002-410/000-006
Артикул №: 2002-410 Джъмпер; 10-пътен; изолиран; светло сив	www.wago.com/2002-410
Артикул №: 2002-409/000-006 Джъмпер; 9-пътен; изолиран; син	www.wago.com/2002-409/000-006
Артикул №: 2002-409/000-005 Джъмпер; 9-пътен; изолиран; червен	www.wago.com/2002-409/000-005
 Артикул №: 2002-409 Джъмпер; 9-пътен; изолиран; светло сив	www.wago.com/2002-409
 Артикул №: 2002-423/000-006 Непрекъснат джъмпер; от 1 до 3; изолиран; син	www.wago.com/2002-423/000-006
 Артикул №: 2002-423 Непрекъснат джъмпер; от 1 до 3; изолиран; светло сив	www.wago.com/2002-423
Артикул №: 2002-433 Джъмпер; от 1 до 3; изолиран; светло сив	www.wago.com/2002-433
Артикул №: 2002-434 Джъмпер; от 1 до 4; изолиран; светло сив	www.wago.com/2002-434
 Артикул №: 2002-423/000-005 Непрекъснат джъмпер; от 1 до 3; изолиран; червен	www.wago.com/2002-423/000-005
Артикул №: 2002-435 Джъмпер; от 1 до 5; изолиран; светло сив	www.wago.com/2002-435
Артикул №: 2002-436 Джъмпер; от 1 до 6; изолиран; светло сив	www.wago.com/2002-436
Артикул №: 2002-437 Джъмпер; от 1 до 7; изолиран; светло сив	www.wago.com/2002-437
Артикул №: 2002-438 Джъмпер; от 1 до 8; изолиран; светло сив	www.wago.com/2002-438
Артикул №: 2002-439 Джъмпер; от 1 до 9; изолиран; светло сив	www.wago.com/2002-439

Подлежи на промяна. Моля, обърнете внимание и на допълнителната документация на продукта!

ВАГО България ООД
Бизнес център Сердика
Бул."Акад. Иван Гешов" 2Е | Сграда 1, ет. 4, офис 417 | 1330 София
Тел.: +359 2 489 46 09 | Тел.: +359 2 489 46 10
Имейл: sales.bg@wago.com



Имате ли въпроси относно нашите продукти?
Винаги ще се радваме да получим вашето обаждане на +359 2 489 46 09.

	Артикул №: 2002-440 Джъмпер; от 1 до 10; изолиран; светло сив	www.wago.com/2002-440
	Артикул №: 2002-472 Стъпаловиден джъмпер; 2-пътен; изолиран; светло сив	www.wago.com/2002-472
	Артикул №: 2002-473 Стъпаловиден джъмпер; 3-пътен; изолиран; светло сив	www.wago.com/2002-473
	Артикул №: 2002-475/011-000 Стъпаловиден джъмпер; 3-пътен; изолиран; светло сив	www.wago.com/2002-475/011-000
	Артикул №: 2002-475 Стъпаловиден джъмпер; 5-пътен; изолиран; светло сив	www.wago.com/2002-475
	Артикул №: 2002-476 Стъпаловиден джъмпер; 6-пътен; изолиран; светло сив	www.wago.com/2002-476
	Артикул №: 2002-474 Стъпаловиден джъмпер; 4-пътен; изолиран; светло сив	www.wago.com/2002-474
	Артикул №: 2002-477 Стъпаловиден джъмпер; 7-пътен; изолиран; светло сив	www.wago.com/2002-477
	Артикул №: 2002-473/011-000 Стъпаловиден джъмпер; 2-пътен; от 1 до 3; изолиран; светло сив	www.wago.com/2002-473/011-000
	Артикул №: 2002-479 Стъпаловиден джъмпер; 9-пътен; изолиран; светло сив	www.wago.com/2002-479
	Артикул №: 2002-478 Стъпаловиден джъмпер; 8-пътен; изолиран; светло сив	www.wago.com/2002-478
	Артикул №: 2002-479/011-000 Стъпаловиден джъмпер; изолиран; светло сив	www.wago.com/2002-479/011-000
	Артикул №: 2002-480 Стъпаловиден джъмпер; 10-пътен; изолиран; светло сив	www.wago.com/2002-480
	Артикул №: 2002-477/011-000 Стъпаловиден джъмпер; изолиран; светло сив	www.wago.com/2002-477/011-000
	Артикул №: 2002-492 Вертикален джъмпер; изолиран; светло сив	www.wago.com/2002-492
	Артикул №: 2002-481/011-000 Стъпаловиден джъмпер; изолиран; светло сив	www.wago.com/2002-481/011-000

Подлежи на промяна. Моля, обърнете внимание и на допълнителната документация на продукта!

ВАГО България ООД
 Бизнес център Сердика
 Бул."Акад. Иван Гешов" 2Е | Сграда 1, ет. 4, офис 417 | 1330 София
 Тел.: +359 2 489 46 09 | Тел.: +359 2 489 46 10
 Имейл: sales.bg@wago.com

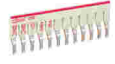
Имате ли въпроси относно нашите продукти?
 Винаги ще се радваме да получим вашето обаждане на +359 2 489 46 09.

	Артикул №: 2002-493 Вертикален джъмпер; изолиран; светло сив	www.wago.com/2002-493
	Артикул №: 2002-481 Стъпаловиден джъмпер; 11-пътен; изолиран; светло сив	www.wago.com/2002-481
	Артикул №: 2002-492/000-012 Вертикален джъмпер; изолиран; оранжев	www.wago.com/2002-492/000-012
	Артикул №: 2002-482 Стъпаловиден джъмпер; 12-пътен; изолиран; светло сив	www.wago.com/2002-482
	Артикул №: 210-103 Мост за обединяване на проводници; изолиран; черен	www.wago.com/210-103
Изолационен стопер		
Insulation stop		
	Артикул №: 2002-171 Изолационен стопер; 0.25 - 0.5 mm ² ; 5 броя/лента; светло сив	www.wago.com/2002-171
	Артикул №: 2002-172 Изолационен стопер; 0.75 - 1 mm ² ; 5 броя/лента; тъмно сив	www.wago.com/2002-172
Монтаж		
Mounting accessories		
	Артикул №: 709-156 Капак; Тип 3; подходящ за носещо покритие, тип 3; дължина 1 м; прозрачен	www.wago.com/709-156
	Артикул №: 709-169 Държач на капак; Тип 3; сив	www.wago.com/709-169

Изтегляния**Documentation****Bid Text**

2002-3231 docx - Datei	Apr 18, 2019	docx 15,7 kB	Изтегляне
2002-3231 X81 - Datei	Apr 18, 2019	xml 4,4 kB	Изтегляне

Additional Information

Technical Section Technical explanations	pdf 2,2 MB	Изтегляне
---	---------------	-----------

Подлежи на промяна. Моля, обърнете внимание и на допълнителната документация на продукта!

ВАГО България ООД
Бизнес център Сердика
Бул."Акад. Иван Гешов" 2Е | Сграда 1, ет. 4, офис 417 | 1330 София
Тел.: +359 2 489 46 09 | Тел.: +359 2 489 46 10
Имейл: sales.bg@wago.com

Имате ли въпроси относно нашите продукти?
Винаги ще се радваме да получим вашето обаждане на +359 2 489 46 09.

CAD/CAE-Data

CAE data

EPLAN Data Portal 2002-3231	URL	Изтегляне
WSCAD Universe 2002-3231	URL	Изтегляне
ZUKEN Portal 2002-3231	URL	Изтегляне

CAD data

2D/3D Models 2002-3231	URL	Изтегляне
--	---------------------	---------------------------

Environmental Product Compliance

Compliance Search

Environmental Product Compliance 2002-3231	URL	Изтегляне
--	---------------------	---------------------------

Triple-deck terminal block; Through/through/through terminal block; L/L/L; with marker carrier; suitable for Ex e II applications; for DIN-rail 35 x 15 and 35 x 7.5; 2.5 mm²; Push-in CAGE CLAMP®; 2,50 mm²; gray

Бележки за инсталиране

Conductor termination

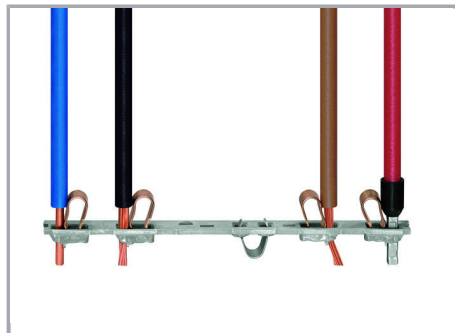

All conductor types at a glance

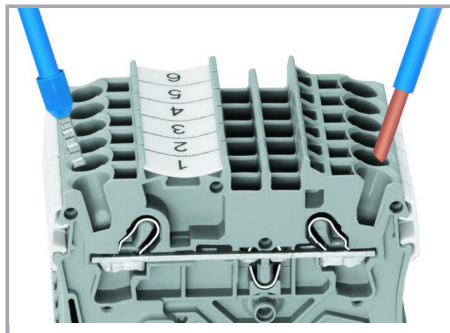

Push-in termination of solid and ferruled conductors

Подлежи на промяна. Моля, обърнете внимание и на допълнителната документация на продукта!

ВАГО България ООД
Бизнес център Сердика
Бул."Акад. Иван Гешов" 2Е | Сграда 1, ет. 4, офис 417 | 1330 София
Тел.: +359 2 489 46 09 | Тел.: +359 2 489 46 10
Имейл: sales.bg@wago.com

Имате ли въпроси относно нашите продукти?
Винаги ще се радваме да получим вашето обаждане на +359 2 489 46 09.

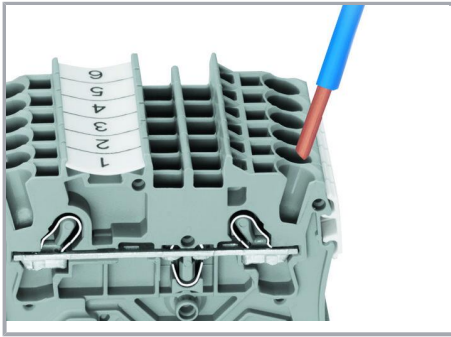

Inserting a conductor via push-in termination:

Solid conductors with cross-sections from either one size above, or up to two sizes below, the rated cross-section can be simply pushed in – no tools needed.

Inserting a conductor via operating tool:

Connecting fine-stranded conductors without ferrules, or small cross-sectional conductors that cannot be pushed in, is performed similarly to the original CAGE CLAMP® – just use an operating tool.

Advantage:

To open the clamp, the operating tool is inserted vertically. The conductor entry is less than 15 degrees for easier wiring.

Conductor termination – insulation stop

Commoning

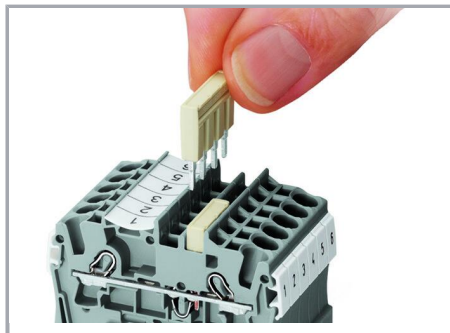
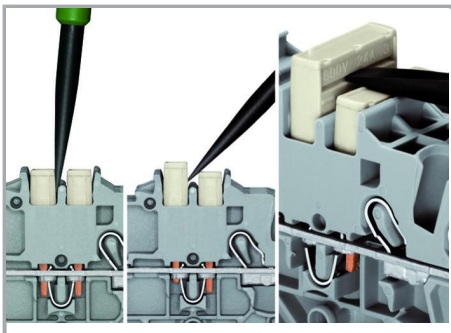

Removing a push-in type jumper bar:

Insert the operating tool between the jumper and partition wall of the dual jumper slots, then lift up the jumper.

Place the operating tool in the center of jumpers for up to five contacts (see above), or alternately on both sides for jumpers with more than five contacts.

Insert push-in type jumper bar and push down until it hits backstop..

Commoning

Подлежи на промяна. Моля, обърнете внимание и на допълнителната документация на продукта!

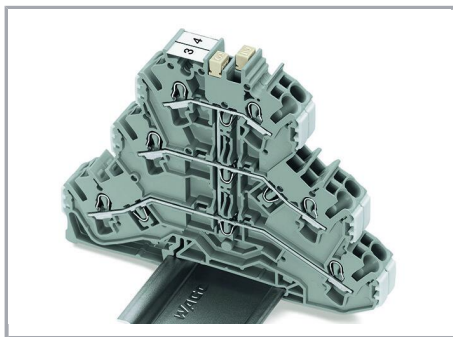

Commoning three levels via triple-deck vertical jumper (2002-493).



Created for double- and triple-deck TOPJOB® S Terminal Blocks, the vertical jumpers can common two or three levels. Clearly marked numerals ("2" and "3") distinguish the double-deck (2002-0492) and triple-deck vertical jumpers (2002-0493), even when inserted.

Семейство продукти

TOPJOB® S

TOPJOB® S: In various industrial applications and modern building installations, WAGO's wide and versatile range of rail-mount terminal blocks provides more than just reliable electrical connections.

Показване на всички продукти от семейството.

Подлежи на промяна. Моля, обърнете внимание и на допълнителната документация на продукта!

ВАГО България ООД
Бизнес център Сердика
Бул."Акад. Иван Гешов" 2Е | Сграда 1, ет. 4, офис 417 | 1330 София
Тел.: +359 2 489 46 09 | Тел.: +359 2 489 46 10
Имейл: sales.bg@wago.com

Имате ли въпроси относно нашите продукти?
Винаги ще се радваме да получим вашето обаждане на +359 2 489 46 09.